

HSF

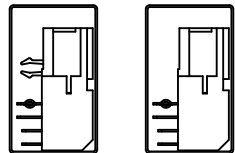

带鱼叉 无鱼叉
组装示意图

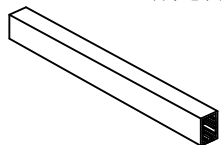

No: 1
产品装入真空管内
SG-A16 (600mm方型真空管)

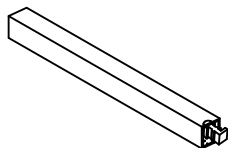

No: 2
塞塑胶塞

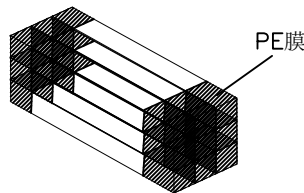

No: 3
10管为一扎(不用摆), 先用PE膜固定每扎真空管两端, 包住两端利角, 以防划破胶袋

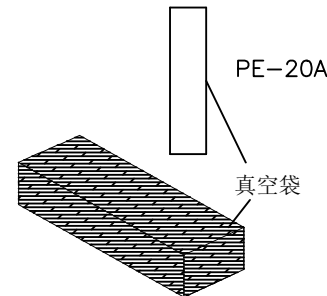

No: 4
将包扎好的真空管(5扎)装入真空袋PE-20A, 外加2包干燥剂, 机台抽真空

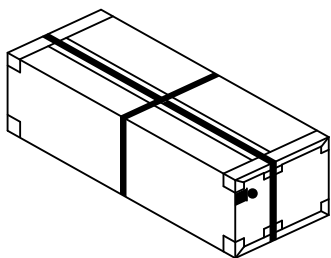

No: 8
打包装带

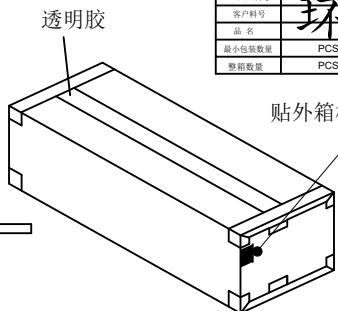

No: 7
封箱及贴标签于外箱侧面的左上角

WCON 维峰五金电子有限公司		3
成品标示单		
WCON料号	HSF	
客户料号	环保	
品名	ROHS	
最小包装数量	PCS	日期 年 月 日
整箱数量	PCS	制单号

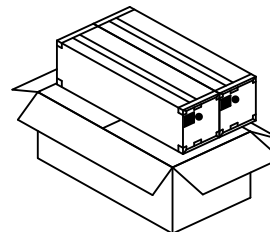

No: 6
内箱放入外箱(2内箱/外箱)
外箱规格: CTN-10C (65*33*19CM)

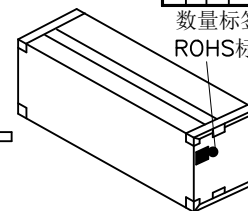

No: 5
将抽真空的产品, 放入内箱.
(50管/内箱), 封箱及贴标签于内箱侧面的左上角. 内箱规格: CTN-10A (63*15*17CM)

料号		ROHS
品名		
数量		
日期		

数量标签及ROHS标签

Pin数	6320D/6321D-XXXRDXPXT0X		
	真空管装数量	每内箱装数量	每外箱装数量
20	28	1400	2800
26	24	1200	2400
30	21	1050	2100
34	20	1000	2000
40	17	850	1700
50	14	700	1400
60	12	600	1200
68	11	550	1100
80	9	450	900
100	8	400	800
120	6	300	600

说明:

1. 产品如图所示形态放入真空管;
2. 注意各标签样式、位置及方向的一致性;
3. 打外箱包装带时需注意, 打为十字型.

变更记事

A0	2017/07/22	NEW		
版次 REV	日期 DATE	变更说明 MODIFICATION DESCRIPTION	变更 CHANGE	核准 APPROVE

零件图	
X.	±0.50
X.X	±0.20
X.XX	±0.10
X.XXX	±0.05
Angle	
X.	± 2'
DIM	TOL

颜色 COLOR	
材质 MATERIAL	
设计 DESING	丁文敏
审核 CHECK	
核准 核淮	
核准 APPROVE	

SCALE	fit
UNIT	mm
SIZE	A4
SHEET	1/1
PROJ.	

WCON

WCON Hardware Electronics Co., Ltd

料号 PART NO. 6320D/6321D-XXXRDXPXT0X

品名 TITLE: 1.27mm SCSI "D"型 90° 公座/母座 包装规范