

HSF

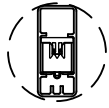

1. 27筒牛, 带大小柱, 加塑盖 SMT

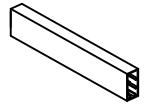

No: 1

产品装入真空管内
SG-B05 (600mm带牙真空管)

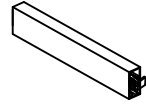

No: 2

塞塑胶塞

料号	
品名	
数量	
日期	

数量标签 ROHS标签



ROHS

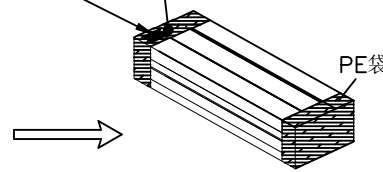

PE袋

No: 3

包扎真空管及贴标签于PE袋上
(20管/扎)

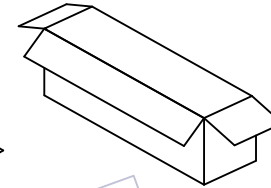

No: 4

真空管装入内箱(5扎/内箱)
纸箱内需套防水袋PE-20, 外加2包干燥剂,
内箱规格: CTN-10A(双坑A=B 63*15*15CM)

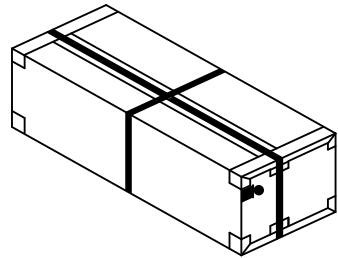

No: 5

封箱及贴标签于内箱侧面的左上角
(100管/内箱)

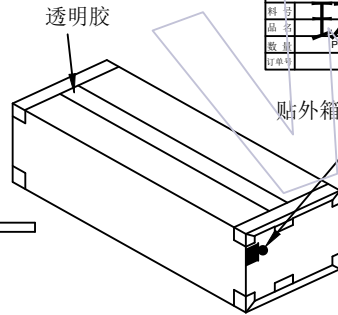

No: 6

内箱放入外箱(2内箱/外箱)
外箱规格: CTN-10C(双坑K=K 56*33*17CM)

WCON 南雄五金电子有限公司	
料号	成品名称
品名	HSF
数量	日期
打单号	日期

贴外箱标签及ROHS标签



ROHS

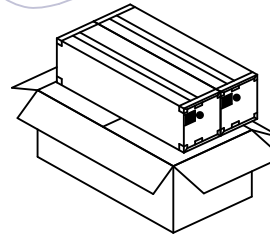

No: 7

封箱及贴标签于外箱侧面的左上角
外箱规格: CTN-10C(双坑K=K 56*33*17CM)

料号	
品名	
数量	
日期	

数量标签及
ROHS标签



ROHS

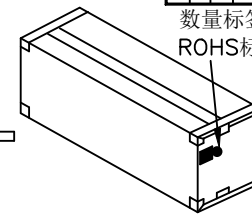

No: 8

打包装带

说明:

1. 产品如图所示型态放入真空管
2. 注意各标签样式、位置及方向的一致性;
3. 打外箱包装带时需注意, 打为十字型.

1. 27筒牛, 带大小柱, 加塑盖 SMT							
规格	真空管 数量	每内箱 数量	每外箱 数量	规格	真空管 数量	每内箱 数量	每外箱 数量
10	60	6000	12000	34	23	2300	4600
14	48	4800	9600	40	20	2000	4000
16	44	4400	8800	44	18	1800	3600
20	36	3600	7200	50	16	1600	3200
24	31	3100	6200	60	14	1400	2800
26	29	2900	5800	64	13	1300	2600
30	26	2600	5200	80	10	1000	2000
32	24	2400	4800	100	8	800	1600

变更记事

零件图	颜色	SCALE	1:1
X.	COLOR	UNIT	mm
X.X	材质	SIZE	A4
X.XX	MATERIAL	SHEET	1/1
X.XXX	设计	PROJ.	胡丹桂 11/06/28
Angle	DESING		
X.	审核		
DIM	CHECK		
TOL	核准		
	APPROVE		

WCON

WCON ELECTRONICS (GUANGDONG) CO., LTD

料号 PART NO. 3131B-XXMXXBK00T2

品名 TITLE: 1. 27筒牛, 带大小柱, 加塑盖 SMT 包装规范

A0	11/06/28	NEW		
版次	日期	变更说明	变更	核准
REV	DATE	MODIFICATION DESCRIPTION	CHANGE	APPROVE